



ПРОЕКТ
МЭРА МОСКВЫ
СЕРГЕЯ
СОБЯНИНА



При поддержке
Правительства
Москвы

ЦАФАП

ЦЕНТР АВТОМАТИЧЕСКОЙ
ФИКСАЦИИ АДМИНИСТРАТИВНЫХ
ПРАВОНАРУШЕНИЙ



МОЙ ПАПА НАБЛЮДАЕТ



6+



МОСКВА...
КАК МНОГО В ЭТОМ
ЗВУКЕ...

МАМА, КАКОЙ
КРАСИВЫЙ У НАС
ГОРОД!

ЛУЧШИЙ ГОРОД
НА ЗЕМЛЕ!



Москва – уникальный город. И я делаю всё для того, чтобы он оставался таким же прекрасным и продолжал развиваться.

Я создал специальный центр, в котором моя команда может получать данные со всех камер в городе и отслеживать городские машины по спутниковому сигналу ГЛОНАСС. Этот центр называется ЦАФАП.

Операторы ЦАФАП следят за пульсом нашего города, контролируют состояние его систем и смотрят за тем, чтобы в нужных местах вовремя оказывалась помощь и устранялись нарушения. Помогают им в этом инспекторы и специальная техника.

Я уверен, что вы и сами заметили, как преобразились дворы и улицы в Москве за 3 года. И это только начало.

A handwritten signature in black ink, consisting of several loops and a long horizontal stroke, representing the name of the Mayor of Moscow.

Мэр Москвы
Сергей Собянин



СЕГОДНЯ ВИТЯ И ИРА ПОБЫВАЛИ НА ШКОЛЬНОЙ ЭКСКУРСИИ В ЦУП - ЦЕНТРЕ УПРАВЛЕНИЯ ПОЛЁТАМИ В ГОРОДЕ КОРОЛЁВЕ. РЕБЯТА НАБЛЮДАЛИ ЗА РАБОТОЙ СПЕЦИАЛИСТОВ, КОТОРЫЕ СИДЕЛИ ПЕРЕД СТЕНОЙ С МОНИТОРАМИ, СЛЕДИЛИ ЗА СИСТЕМАМИ И ОБЩАЛИСЬ С КОСМОНАВТАМИ.

ЕСТЬ ТАКОЕ МЕСТО!
У МЕНЯ ПАПА В НЁМ
РАБОТАЕТ ОПЕРАТОРОМ -
ГЛАВНЫМ НАБЛЮДАТЕЛЕМ!
И НАЗЫВАЕТСЯ ПОХОЖЕ -
ЦАФАП.

ВОТ БЫ И НА ЗЕМЛЕ
БЫЛ СВОЙ ЦУП! В СМЫСЛЕ
ЦУЗ - ЦЕНТР УПРАВЛЕНИЯ
ЗЕМЛЁЙ. ИЛИ ЦУГ - ЦЕНТР
УПРАВЛЕНИЯ ГОРОДОМ.

В НЁМ БЫ НАБЛЮДАЛИ
ЗА ПОРЯДКОМ НА ЗЕМЛЕ
ИЛИ В ГОРОДЕ И ПОМОГАЛИ
ЖИТЕЛЯМ.

По дороге домой

ЧТО ТАКОЕ
ЦАФАП?

ЦЕНТР
АВТОМАТИЧЕСКОЙ ФИКСАЦИИ
АДМИНИСТРАТИВНЫХ
ПРАВОНАРУШЕНИЙ.

ОНИ ДАЖЕ НАСТОЯЩИЕ
КОСМИЧЕСКИЕ ТЕХНОЛОГИИ
ИСПОЛЬЗУЮТ - СПУТНИКОВУЮ
СИСТЕМУ НАБЛЮДЕНИЯ
ГЛОНАСС.

ТЫ ЗНАЕШЬ, ЧТО В
КАЖДОМ ДВОРЕ МОСКВЫ
И НА ДОРОГАХ ЕСТЬ
КАМЕРЫ?

МЭР МОСКВЫ
ПРИДУМАЛ ОБЪЕДИНИТЬ
ВСЕ КАМЕРЫ В ОДНУ СИСТЕМУ
И НАБЛЮДАТЬ С ИХ ПОМОЩЬЮ
ЗА ЧИСТОТОЙ И ПОРЯДКОМ
В ГОРОДЕ.

ТАКОЙ СИСТЕМЫ НЕТ
БОЛЬШЕ НИГДЕ В МИРЕ!
ТЕПЕРЬ ГОРОД СТАЛ
ЕЩЁ ЧИЩЕ!

ЧУДО КАКОЕ!
И ЧЕМ ТВОЙ ПАПА
ТАМ ЗАНИМАЕТСЯ?

А ЕСЛИ
ЧТО-ТО НЕ
РАБОТАЕТ

???

ПАПА ПРОВЕРЯЕТ,
ЧТОБЫ ДВОРЫ И УЛИЦЫ БЫЛИ
ЧИСТЫМИ, НА ДОРОГАХ НЕ БЫЛО
ЯМ, НА ДЕТСКИХ ПЛОЩАДКАХ
ВСЁ РАБОТАЛО.

ТОГДА ОН СООБЩАЕТ
О НИХ В ГОРОДСКИЕ СЛУЖБЫ
И БЕРЁТ ПОД СВОЙ КОНТРОЛЬ.
ВОТ, НАПРИМЕР:



Во дворе



КРАСОТА!
ПРИЯТНО ОТДОХНУТЬ.
НО НАДО РАБОТАТЬ!
В ЦАФАП ПРОВЕРЯТ.

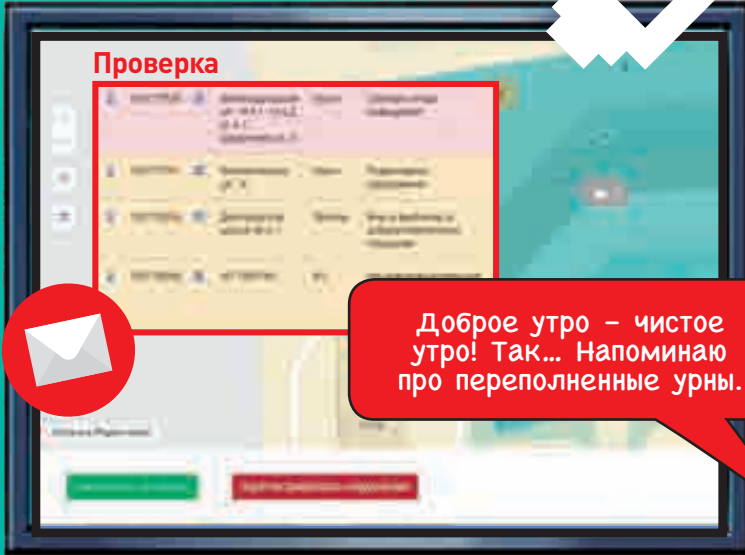

Доброе утро – чистое
утро! Так... Напоминаю
про переполненные урны.



Спасибо!

В НАШИХ
ДВОРАХ И УБИРАТЬСЯ
ПРИЯТНО!



ЕСЛИ МУСОР
ЗАБЫЛИ ИЛИ
НЕ УСПЕЛИ УБРАТЬ,
ПАПА НАПОМНИТ
И ПРОВЕРИТ.

КАЖДОЕ УТРО
ОПЕРАТОРЫ ПРОВЕРЯЮТ
ТЕРРИТОРИЮ ОКОЛО
ПОДЪЕЗДОВ.

ПОЭТОМУ В НАШЕМ
ДВОРЕ ВСЕГДА ТАК
ЧИСТО, КОГДА Я
В ШКОЛУ ВЫХОЖУ!



Задание

Раскрась
утренний город
в яркие цвета.

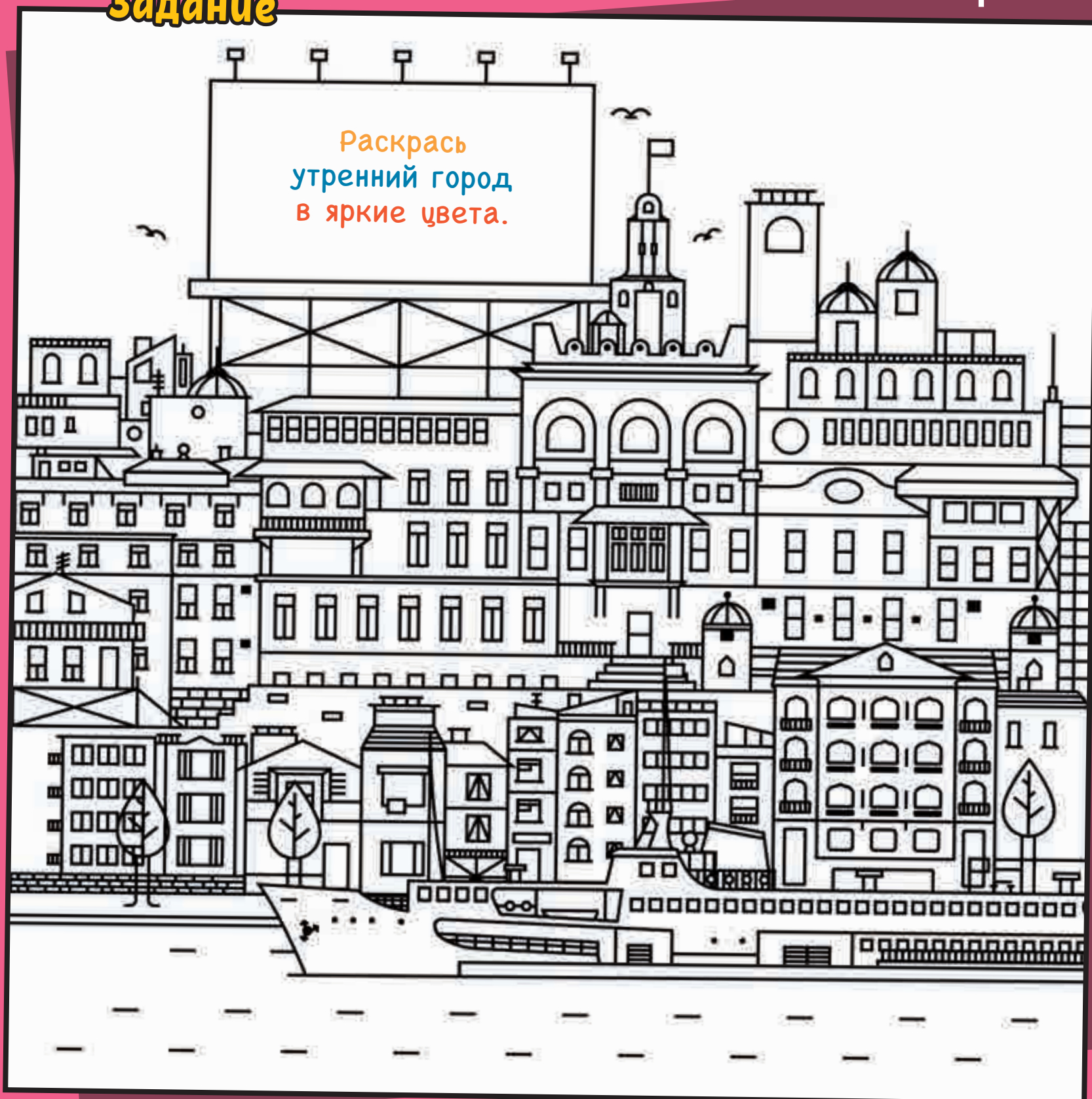



Снегопад



ТАКОГО СНЕГОПАДА,
ТАКОГО СНЕГОПАДА...

...ЗЕМЛЯ БЫЛА
ПРЕКРАСНА, ПРЕКРАСНА
И ЧИСТА.

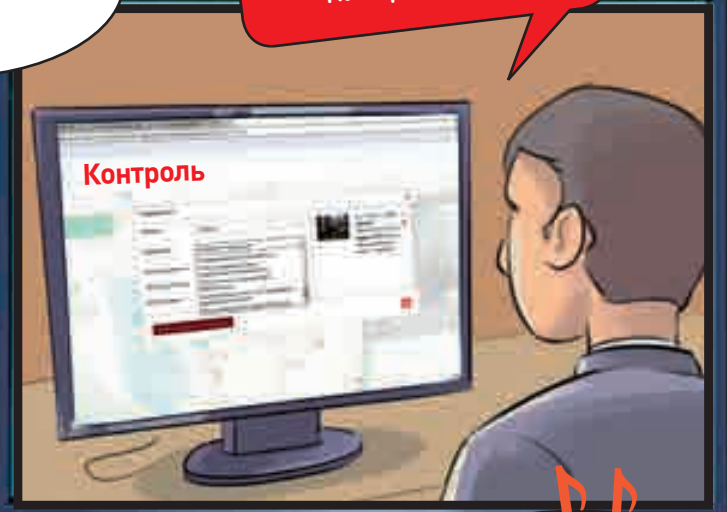

прекрасна, да,
но не чиста... ЧИСТИТЬ
как раз надо!



СНЕГ КРУЖИТСЯ, ЛЕТАЕТ, ЛЕТАЕТ,
И ПОЗЁМКОЮ КЛУБЯ,
ЗАМЕТАЕТ ЗИМА, ЗАМЕТАЕТ
ВСЁ, ЧТО БЫЛО ДО ТЕБЯ.



С ПОМОЩЬЮ КАМЕР
ОПЕРАТОРЫ КОНТРОЛИРУЮТ
УБОРКУ СНЕГА НА ДОРОГАХ
И ВО ДВОРАХ.

ВОТ ЗДОРОВО!
НИКАКОЙ СНЕГОПАД
НЕ СТРАШЕН!



Задание

Часть дорог ещё не успели почистить от снега.

Какой путь выбрать, чтобы быстрее попасть на работу?

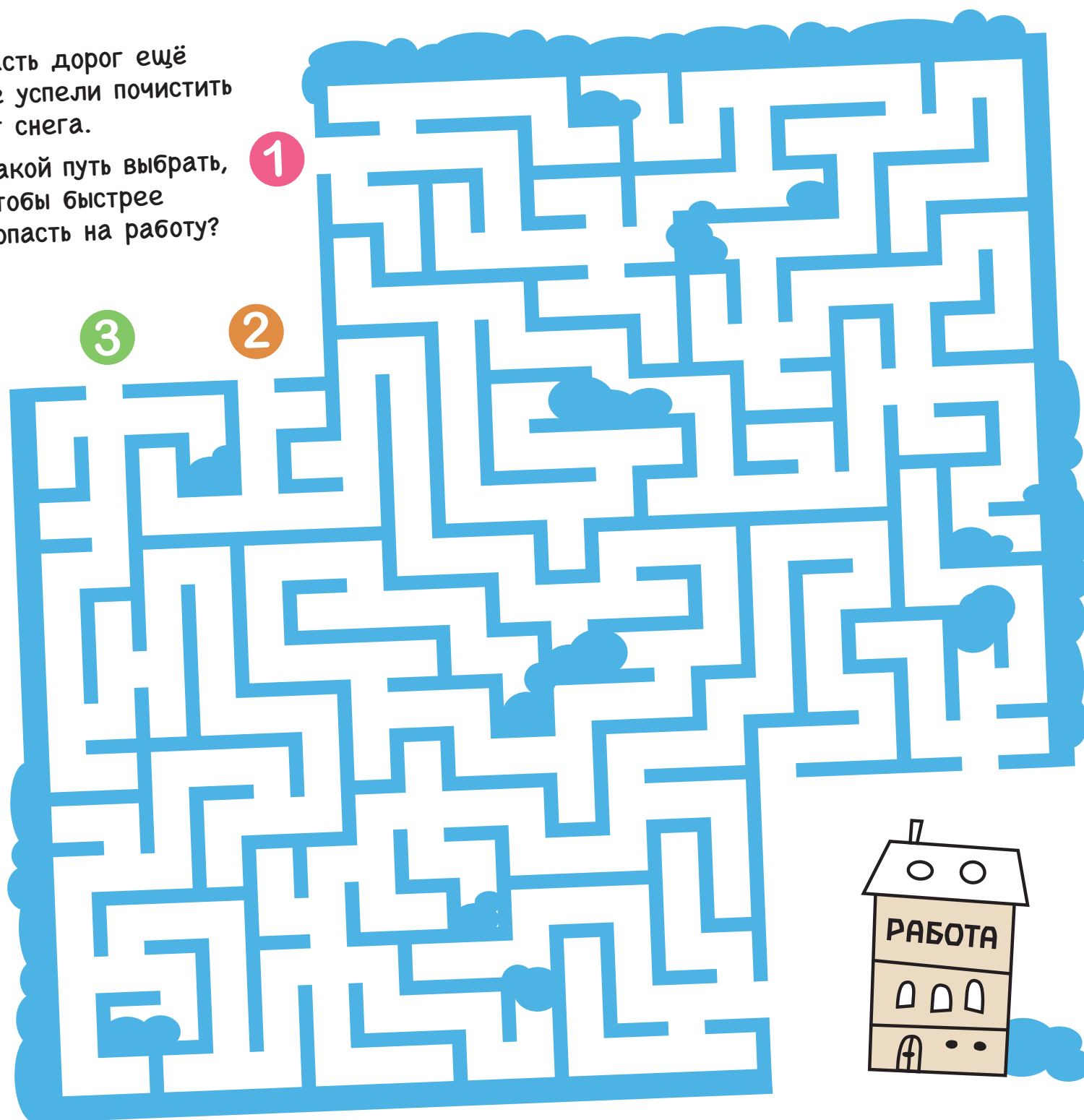



Во дворе

Собаке лучше бегать за мячиком, а не за мусором.



Ой! Фу!!!

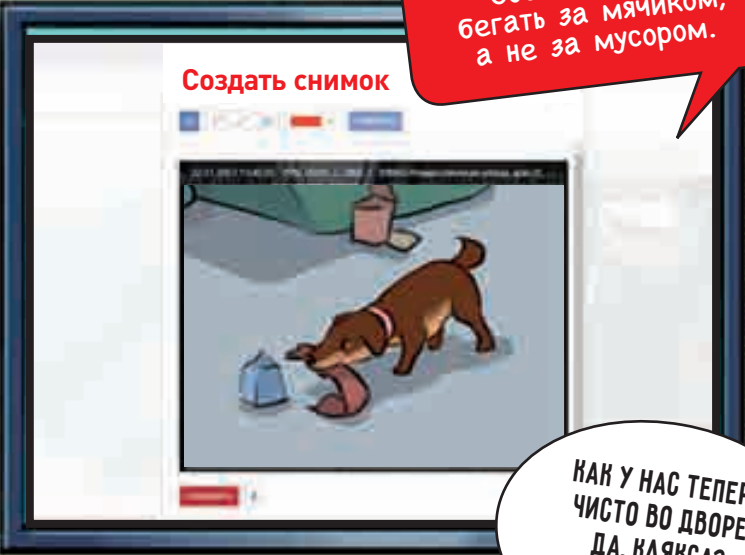

Создать снимок

КАК У НАС ТЕПЕРЬ ЧИСТО ВО ДВОРЕ! ДА, КЛЯКСА? 😊



НУ И ДОСТАЛОСЬ ЖЕ НАМ!

ДА... ВОТ ЧТО ЗНАЧИТ КОНТРОЛЬ!



Ав!



ЦАФАП ПРОВЕРЯЕТ УБОРКУ МУСОРА.

КАК ЗДОРОВО, ЧТО ОПЕРАТОР СНИМОК ДЕЛАЕТ! СРАЗУ ПОНЯТНО, ЧТО ИСПРАВИТЬ!

Задание

А ты знаешь как правильно сортировать мусор?
Рассортируй мусор по контейнерам.

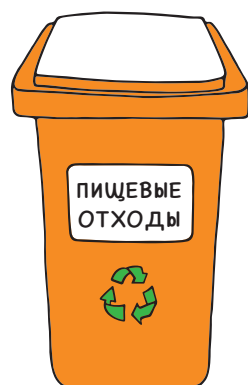

ЗАПОМНИ, какие отходы **нельзя выбрасывать**
в мусорные контейнеры: батарейки, ртутные
лампы, градусники, компьютерную технику,
мобильные телефоны.





ГЛОНАСС

Все ли машины выехали на маршрут?



КАК ЖЕ Я ЛЮБЛЮ МОСКВУ ЛЕТОМ!

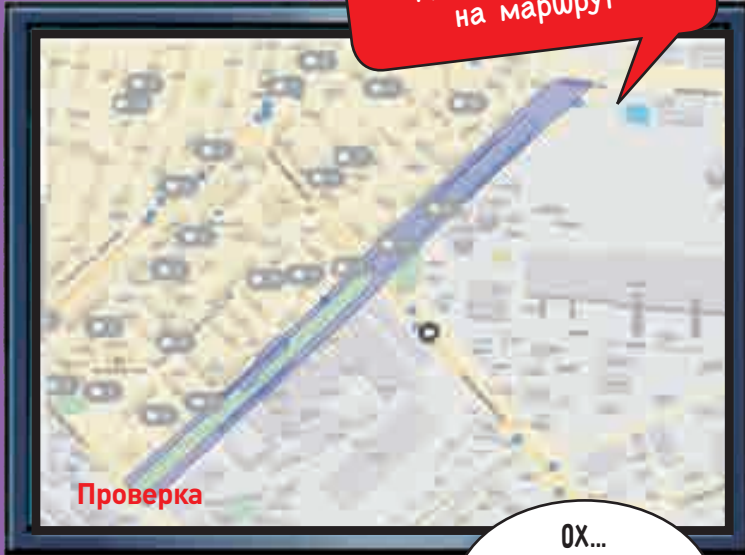

Проверка

Ох... ЗАЧИТАЛСЯ! НУ И ПОПАДЁТ ЖЕ МНЕ!



СПУТНИК В КОСМОСЕ ПРИНИМАЕТ И ПЕРЕДАЁТ ОБРАТНО НА ЗЕМЛЮ СИГНАЛ.



НАСТОЯЩИЕ КОСМИЧЕСКИЕ ТЕХНОЛОГИИ!

НА МАШИНАХ ДЛЯ УБОРКИ ГОРОДА СТОЯТ ДАТЧИКИ ГЛОНАСС. ПРЕДСТАВЛЯЕШЬ?



ОПЕРАТОРЫ ВСЕГДА ЗНАЮТ, ГДЕ КАКАЯ МАШИНА БЫЛА.

Задание

ГЛОНАСС – это спутниковая система, позволяющая по сигналу со специального оборудования, установленного на машину, понимать, где машина сейчас находится. А ты знаешь, как выглядит наша планета из космоса? Раскрась её.

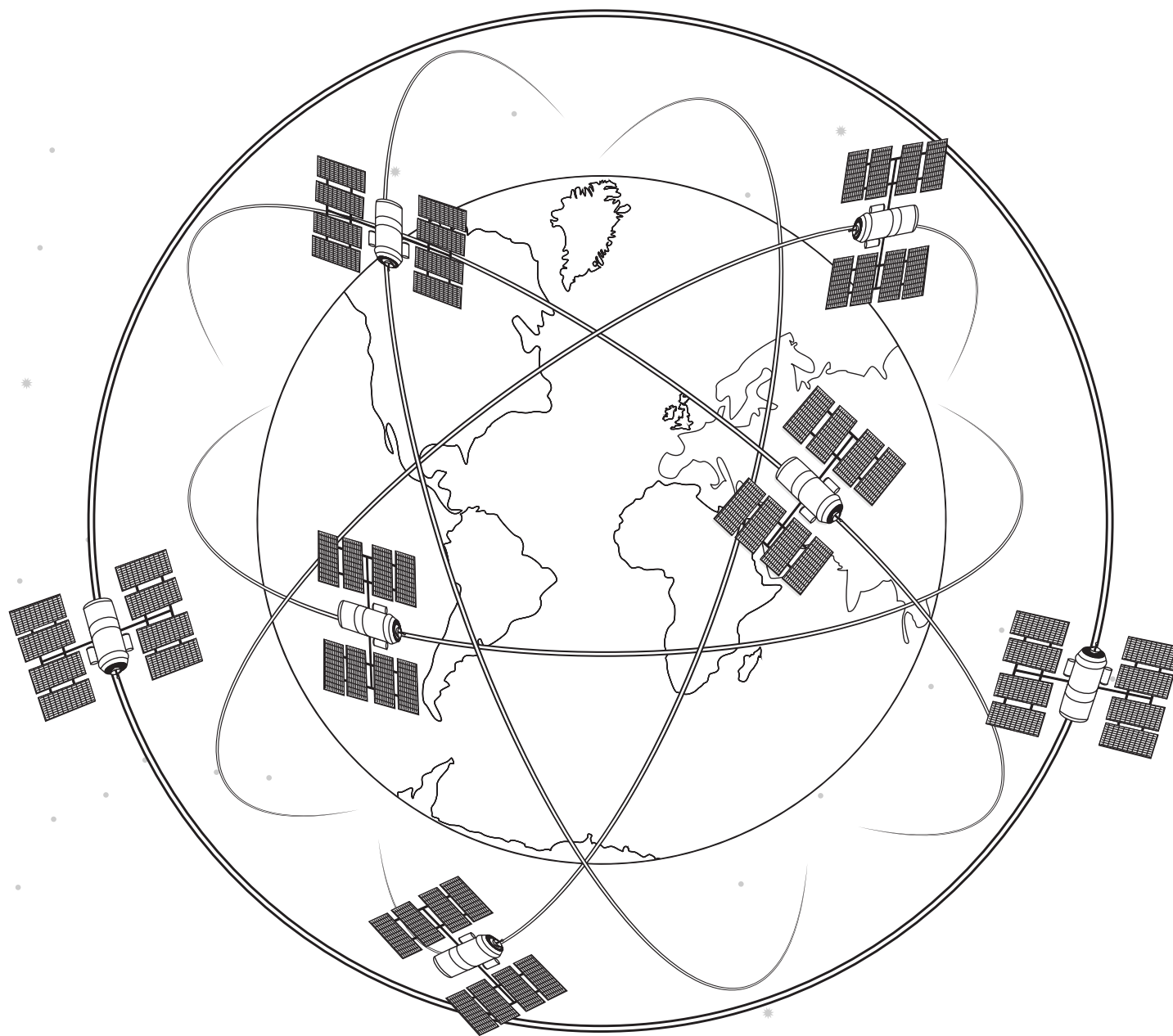



Мусорная башня

Упс...
Простите...

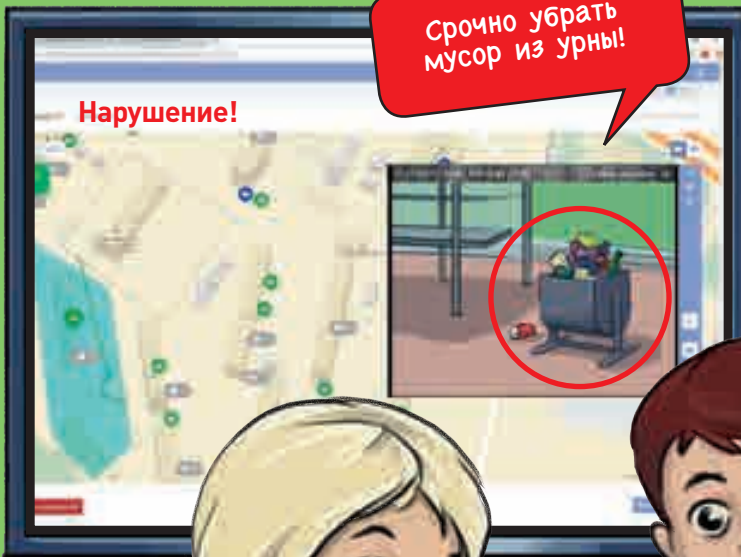

МОЯ МАМА ТОЖЕ
ВСЕГДА МОЮ УБОРКУ
КОНТРОЛИРУЕТ.



ОПЕРАТОР
ПРОВЕРЯЕТ
ЧЕРЕЗ КАМЕРУ,
УБРАНО ЛИ ОКОЛО
ОСТАНОВОК.

Задание

Попробуй собрать свои пирамиды – не мусорные, а математические!
Складывай два рядом стоящих числа и вписывай сумму над ними.

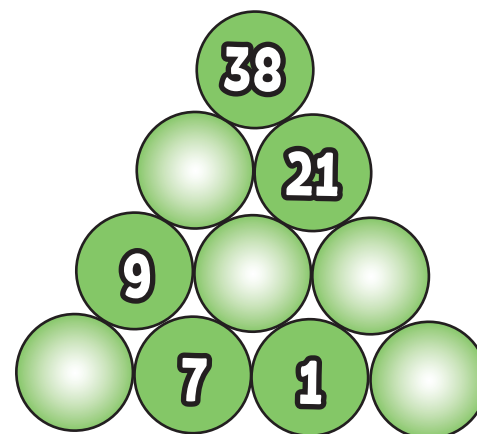
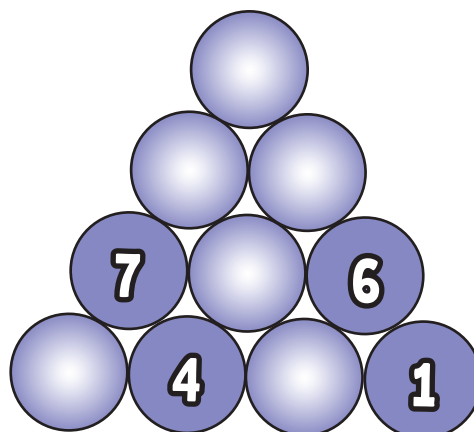
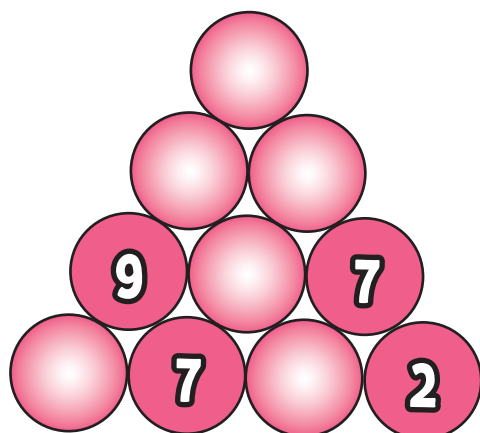
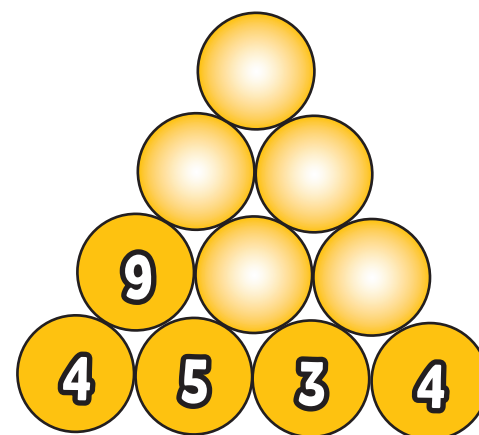
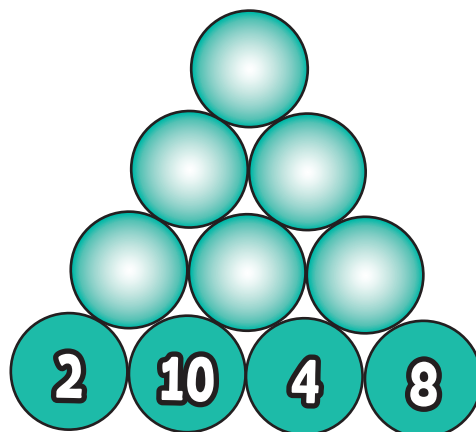
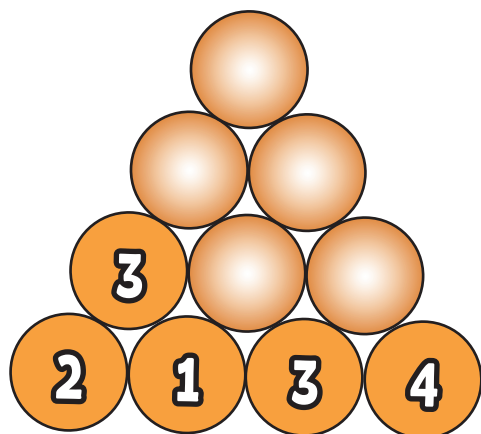



Сухие деревья

ЧТО ЖЕ
СЛУЧИЛОСЬ
С ДЕРЕВЬЯМИ?

КАК
ОБИДНО...

ВЕСНА МИМО
ПРОХОДИТ.

Сухостой, сухостой,
в палисаднике
не стой!

Иногда я чувствую
себя немного
волшебником!

СМОТРИ,
ДЕРЕВЬЯ ЗА ДЕНЬ
ВЫРОСЛИ. И ЦВЕТЫ!
КАК В СКАЗКЕ!

И ПРАВДА!
МОСКВА ВСЁ БОЛЬШЕ
РАСЦВЕТАЕТ.
И НАШ ДВОР!

Я ЗНАЮ,
ЧТО МОЙ ПАПА
ПО-НАСТОЯЩЕМУ ЛЮБИТ
МОСКВУ. ОН О НЕЙ
ЗАБОТИТСЯ!

Задание

Соедини цифры по порядку и раскрась картинку.

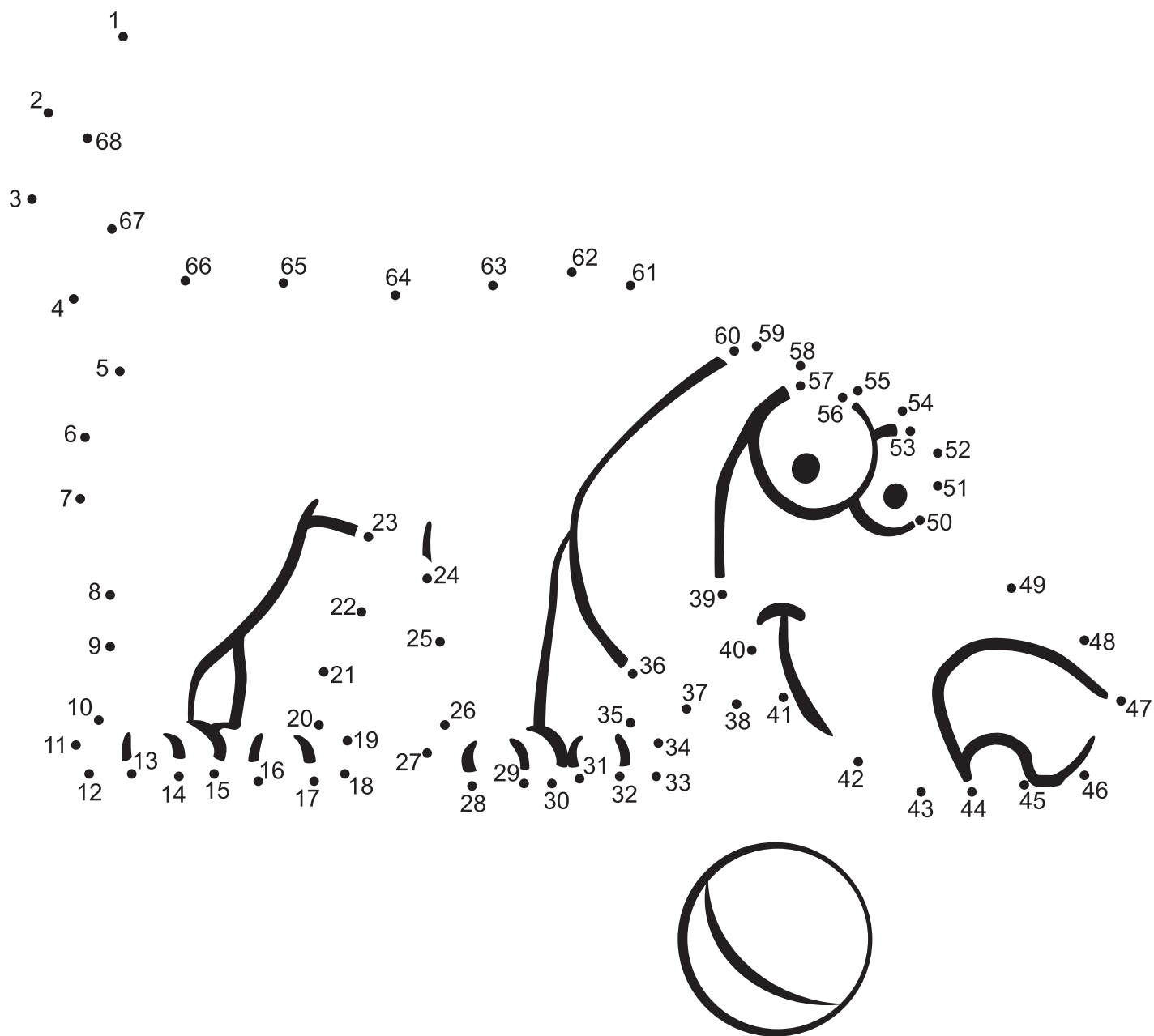



Гололёд

Осторожно!

Держитесь!

ПОЗВОЛЬТЕ,
Я ВАМ ПОМОГУ?

ГОЛОЛЁД!
ЦАФАП НАШУ
УЛИЦУ ВЗЯЛ ПОД
КОНТРОЛЬ!

СРОЧНО
ДВОРНИКОВ ПО АДРЕСУ...
И ВСЕ ОСТАЛЬНЫЕ УЛИЦЫ
ПРОВЕРЬТЕ!

НУ И ЗИМА
В ЭТОМ ГОДУ. ТО ГОЛОЛЁД,
ТО СНЕГОПАД. ТОЛЬКО
И УСПЕВАЙ ЧИСТИТЬ!

ДА УЖ!
НО КАК ЖЕ В МОСКВЕ
КРАСИВО В СНЕГОПАД!

В ТАКУЮ ПОГОДУ
ДВОРНИКИ РАБОТАЮТ
КРУГЛОСУТОЧНО.

И МЫ МОЖЕМ
ХОДИТЬ В САД, ШКОЛУ,
НА РАБОТУ ДАЖЕ ПОСЛЕ
СНЕГОПАДА.

Задание

Реши примеры и раскрась картинку в нужные цвета.

5 - жёлтый



9 - бежевый



8 - оранжевый



28 - коричневый



12 - красный



14 - серый



7 - зелёный



32 - чёрный



18 - изумрудный



42 - голубой



54 - сиреневый

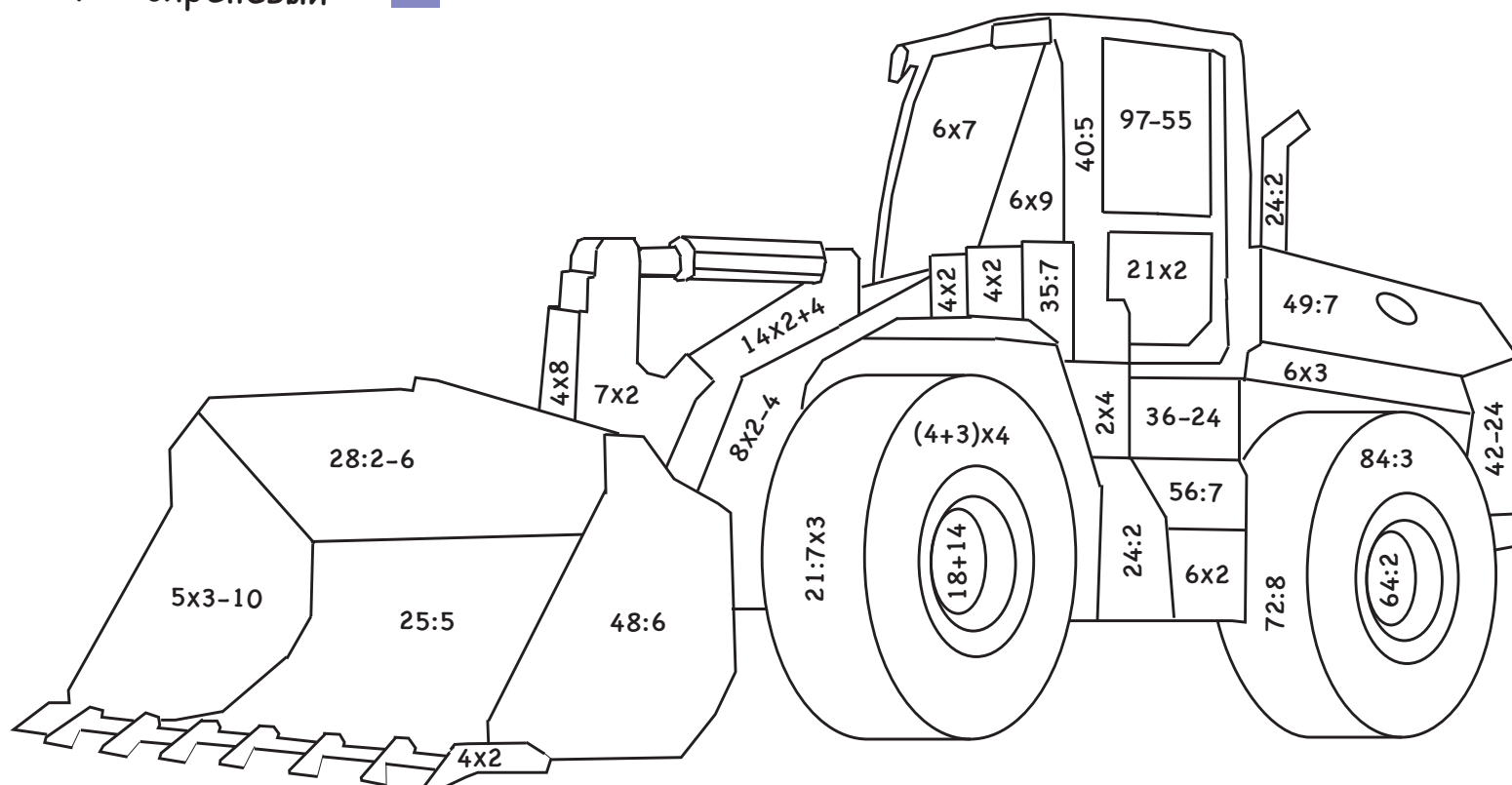



Пираты

ДАВАЙТЕ
ПО ДОМАМ! ВСЁ РАВНО
НИЧЕГО НЕ ВИДНО!

НО МЫ ЖЕ
ХОТЕЛИ В ПИРАТОВ
ЕЩЁ ПОИГРАТЬ!..

О, да это же мой
двор! Витя как раз
сегодня хотел площадку
на абордаж брать...

А фонарь
не работает.

На абордаж!!!!

БЛАГОДАРИ ПАПЕ МЫ
С РЕБЯТАМИ КАЖДЫЙ ВЕЧЕР
ИГРАЕМ НА ПЛОЩАДКЕ.
ДАЖЕ КОГДА ТЕМНО!

У ВАС ТАКАЯ
КРУТАЯ НОВАЯ
ПЛОЩАДКА ВО ДВОРЕ!
А МОЖНО МНЕ
С ВАМИ?

Задание

Пираты нашли остров сокровищ и нарисовали его карту. Как ты думаешь, как выглядит этот остров? Нарисуй свою версию.

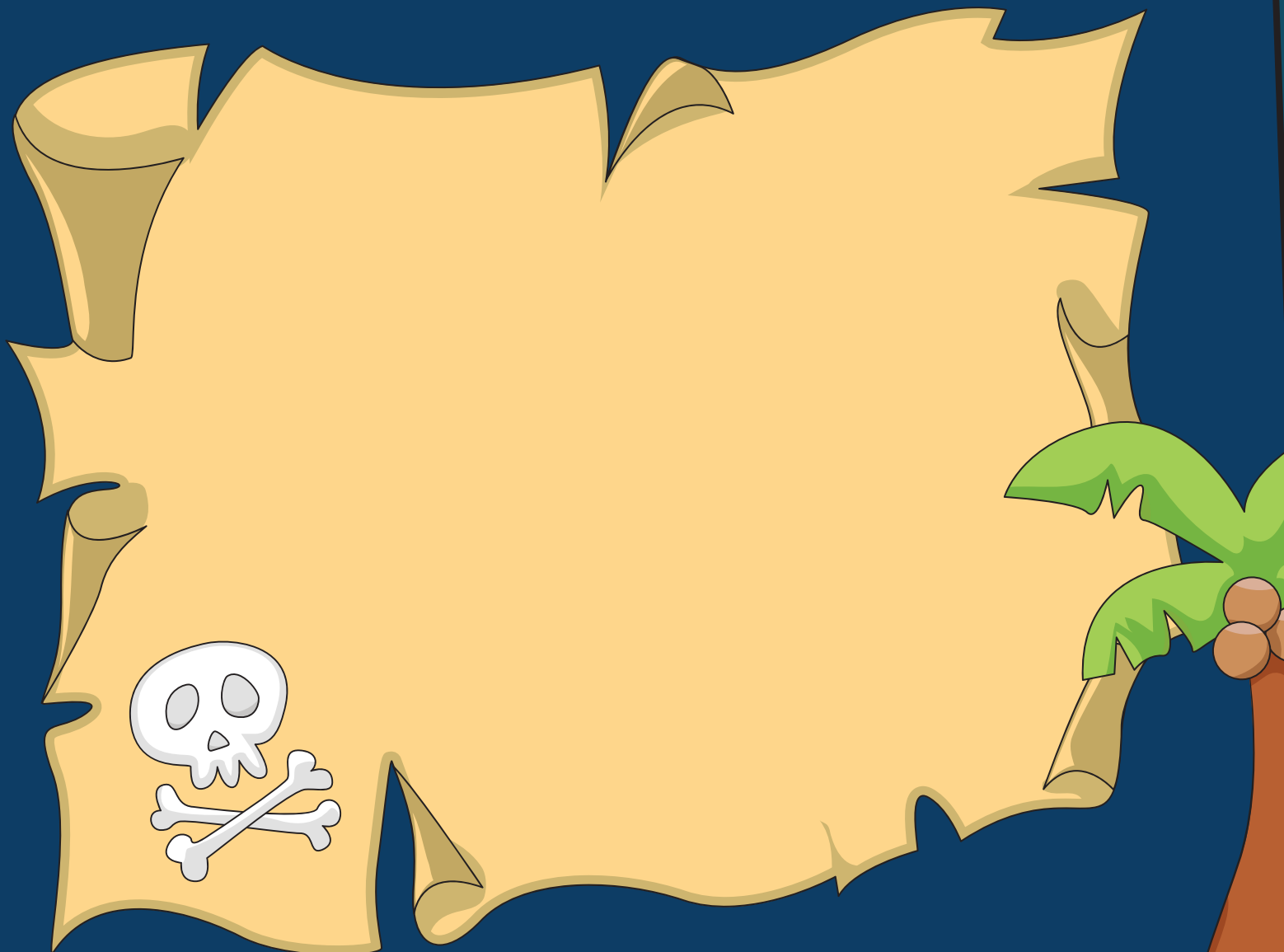

Сделай дома свою карту острова сокровищ из обычного листа бумаги. Спрячь что-нибудь интересное в квартире или на даче. Нарисуй карту, по которой твои друзья смогут отправиться на поиски. Не забудь отметить красным крестиком место, где спрятан клад. Так делают пираты.



Идеальный день



СЕГОДНЯ В ГОРОДЕ
ИДЕАЛЬНЫЙ ПОРЯДОК.
ВСЕ СЛУЖБЫ РАБОТАЮТ
КАК ЧАСЫ! СПАСИБО
МЭРУ!

Я ТАК РАД,
ЧТО ЖИВУ В МОСКВЕ!
ВЫРАСТУ И БУДУ
РАБОТАТЬ В ЦАФАП!

КАК КРАСИВО
В МОСКВЕ!
И ЧИСТО!

Задание

Какими цветами ты раскрасишь улицу?

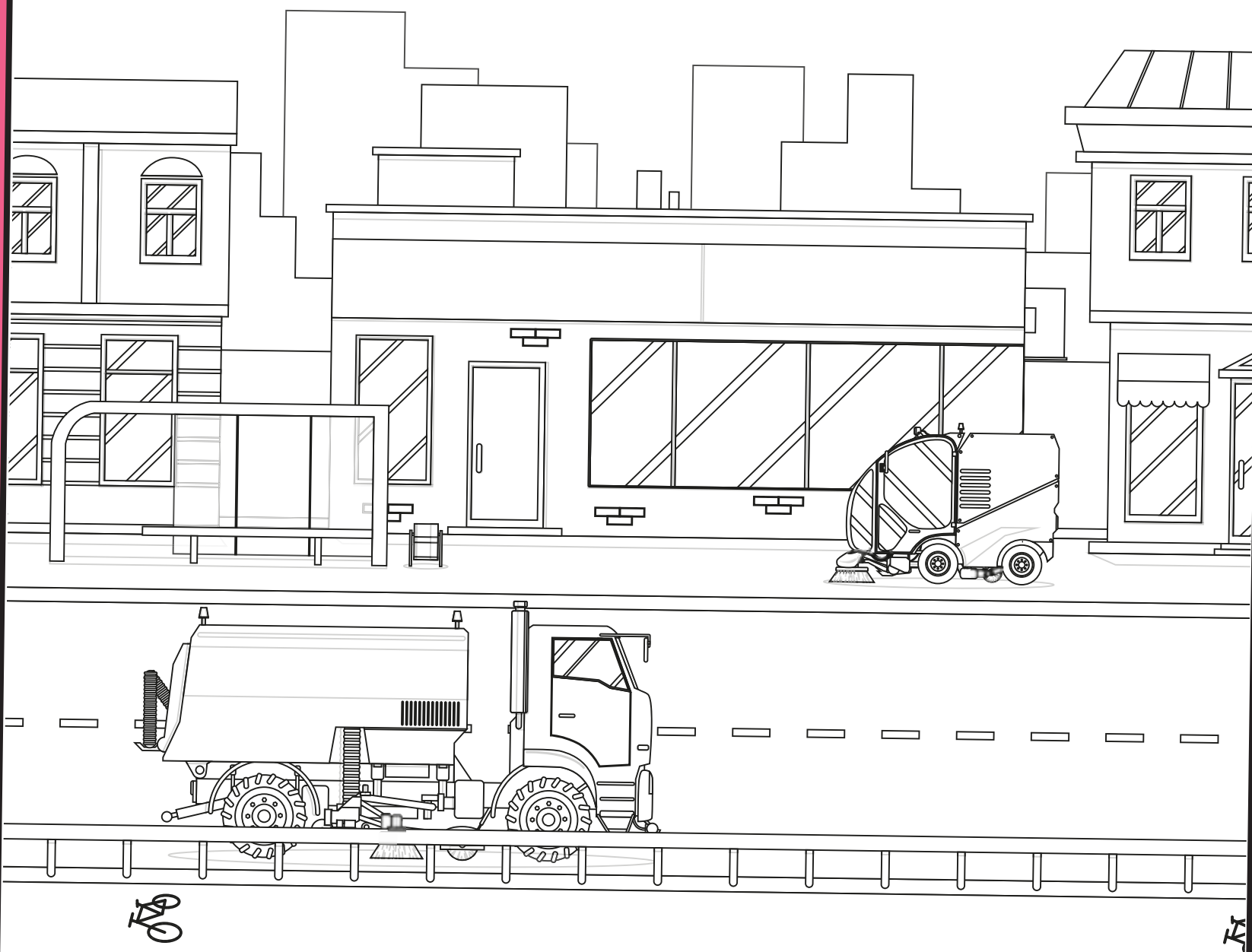



ЦАФАП помогает



Хорошо поработал!



Задание

Кроссворд

ПО ГОРИЗОНТАЛИ:

1. КЕМ РАБОТАЕТ ПАПА ВИТИ?
4. ТАК НАЗЫВАЕТСЯ ПУТЬ, ПО КОТОРОМУ ЕДЕТ ВОДИТЕЛЬ ТРАНСПОРТА.
6. ОСНОВНАЯ ФУНКЦИЯ ЦАФАП.
7. ЗАСОХШИЕ ДЕРЕВЬЯ.
8. ЦЕНТР АВТОМАТИЧЕСКОЙ ФИКСАЦИИ АДМИНИСТРАТИВНЫХ ПРАВОНАРУШЕНИЙ.
9. ДОКУМЕНТ, КОТОРЫЙ СОЗДАЁТ И ОТПРАВЛЯЕТ ОПЕРАТОР. В НЁМ ОПИСАНО НАРУШЕНИЕ, ОБЯЗАТЕЛЬНОЕ К УСТРАНЕНИЮ.

ПО ВЕРТИКАЛИ:

2. ЭТУ ВЕЩЬ НЕЛЬЗЯ ВЫКИДЫВАТЬ ВМЕСТЕ С МУСОРОМ. ЕЁ НУЖНО СДАВАТЬ В СПЕЦИАЛЬНЫЕ ПУНКТЫ ПРИЁМА.
3. РОССИЙСКАЯ СПУТНИКОВАЯ СИСТЕМА НАВИГАЦИИ.
5. ГРУЗОВОЙ АВТОМОБИЛЬ, КОТОРЫЙ ЗАБИРАЕТ МУСОР ИЗ МУСОРНЫХ БАКОВ.

- Ответы по горизонтали:
1. Оператор.
 4. Маршрут.
 6. Контроль.
 7. Сухостой.
 8. ЦАФАП.
 9. Предписание.
- Ответы по вертикали:
2. Батареяка.
 3. ГЛОНАСС.
 5. Мусоровоз.



Знакомство



ПРИВЕТ!
ЭТО МОЙ ПАПА.
Я ТЕБЕ ПРО НЕГО
РАССКАЗЫВАЛ.



Задание

Вечером папа научил Витю делать пиратский кораблик из бумаги. Сделай свой парусник по схеме и раскрась его.

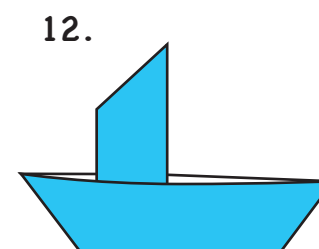
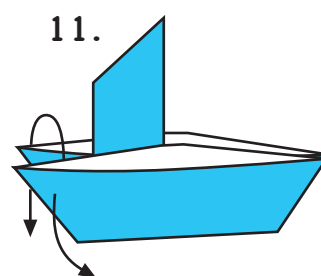
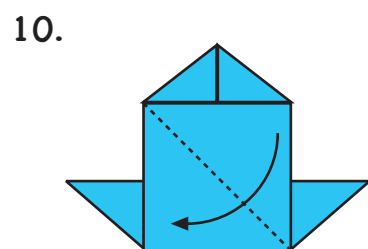
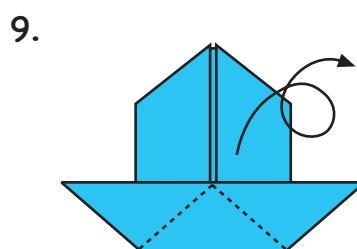
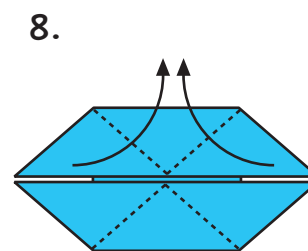
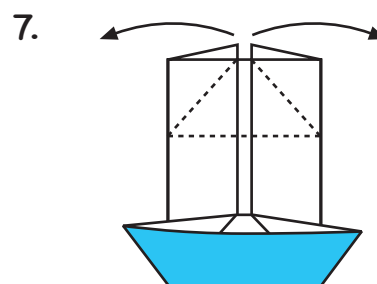
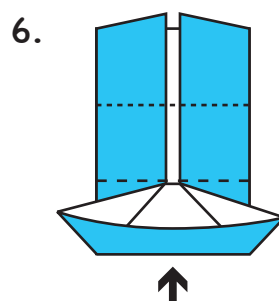
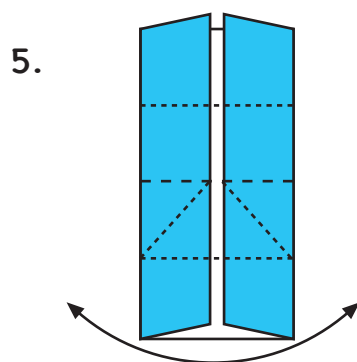
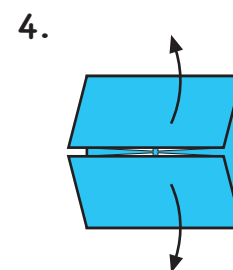
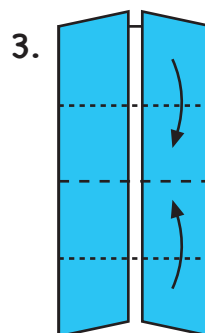
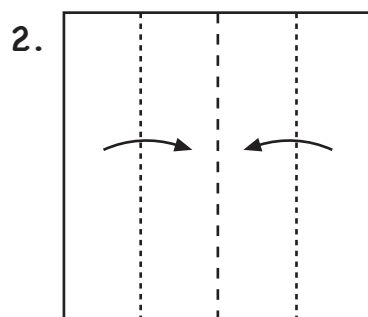
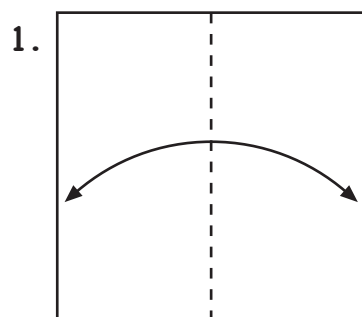



ПРОЕКТ
МЭРА МОСКВЫ
СЕРГЕЯ
СОБИЯНИНА

МОСКОВСКИЙ ЦЕНТР
ОТКРЫТОЕ ПРАВИТЕЛЬСТВО

ЦАФАП



При поддержке
Правительства
Москвы

www.mos.ru

Выпуск издания осуществлен при финансовой поддержке
Департамента средств массовой информации и рекламы города
Москвы. © ГКУ «Московский центр «Открытое правительство», 2018.
Отпечатано по заказу ООО «ВайзМедиа» в ОАО «Подольская фабрика
офсетной печати», г. Подольск, Ревпроспект, 80/42.
Тираж 200 000 экз. Заказ 02088-18.

