

# ДОРИСУЙ ЛИНИИ НА ЗАБОРЕ, ЧТОБЫ ОН БЫЛ ЦЕЛЫМ

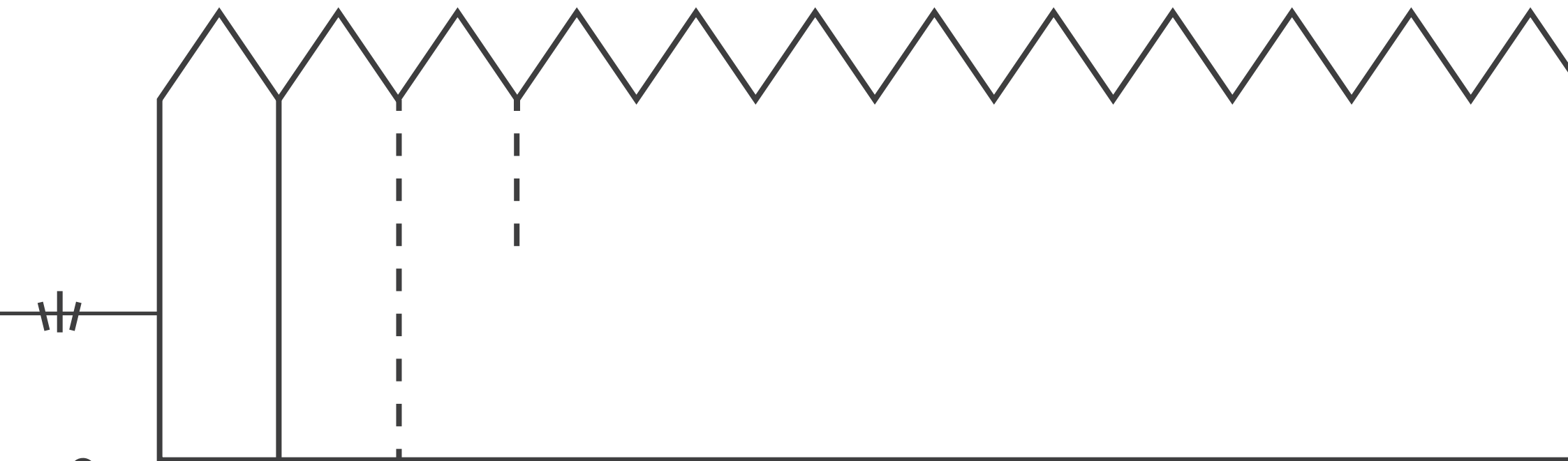

ОГРАЖДЕНИЯ ВО ДВОРЕ  
ДОЛЖНЫ БЫТЬ ЦЕЛЫ

**ТРОЛЛЕЙБУС ПРИЕХАЛ НА ОСТАНОВКУ ПО РАСПИСАНИЮ  
В 12 ЧАСОВ 15 МИНУТ. УКАЖИ ВЕРНОЕ ВРЕМЯ НА ЧАСАХ**

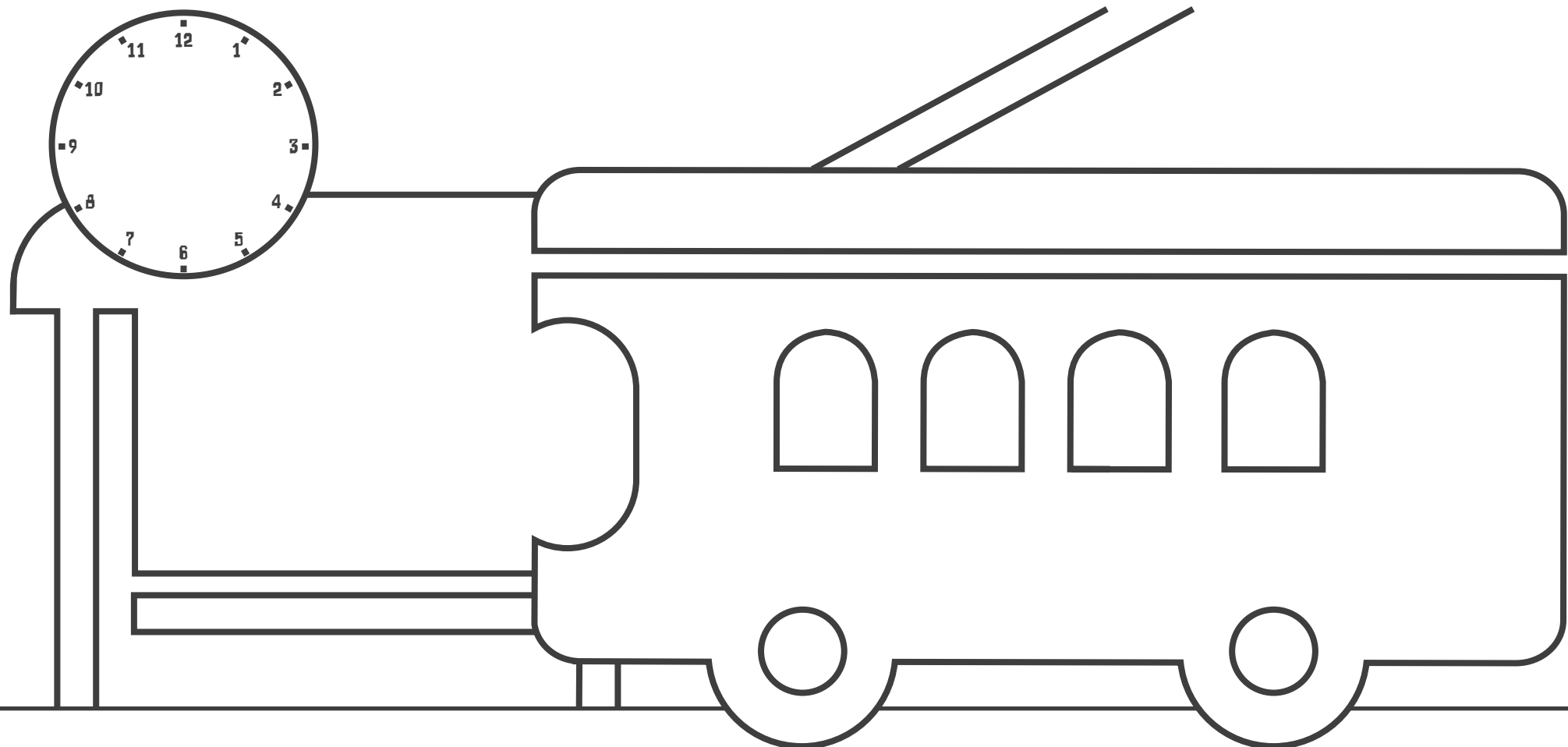

**ОБЩЕСТВЕННЫЙ ТРАНСПОРТ  
ДОЛЖЕН ПРИЕЗЖАТЬ  
НА ОСТАНОВКИ ПО РАСПИСАНИЮ**

# ЗАКРАСЬ СВЕТОФОР ПРАВИЛЬНЫМИ ЦВЕТАМИ, ЧТОБЫ ОН ЗАРАБОТАЛ

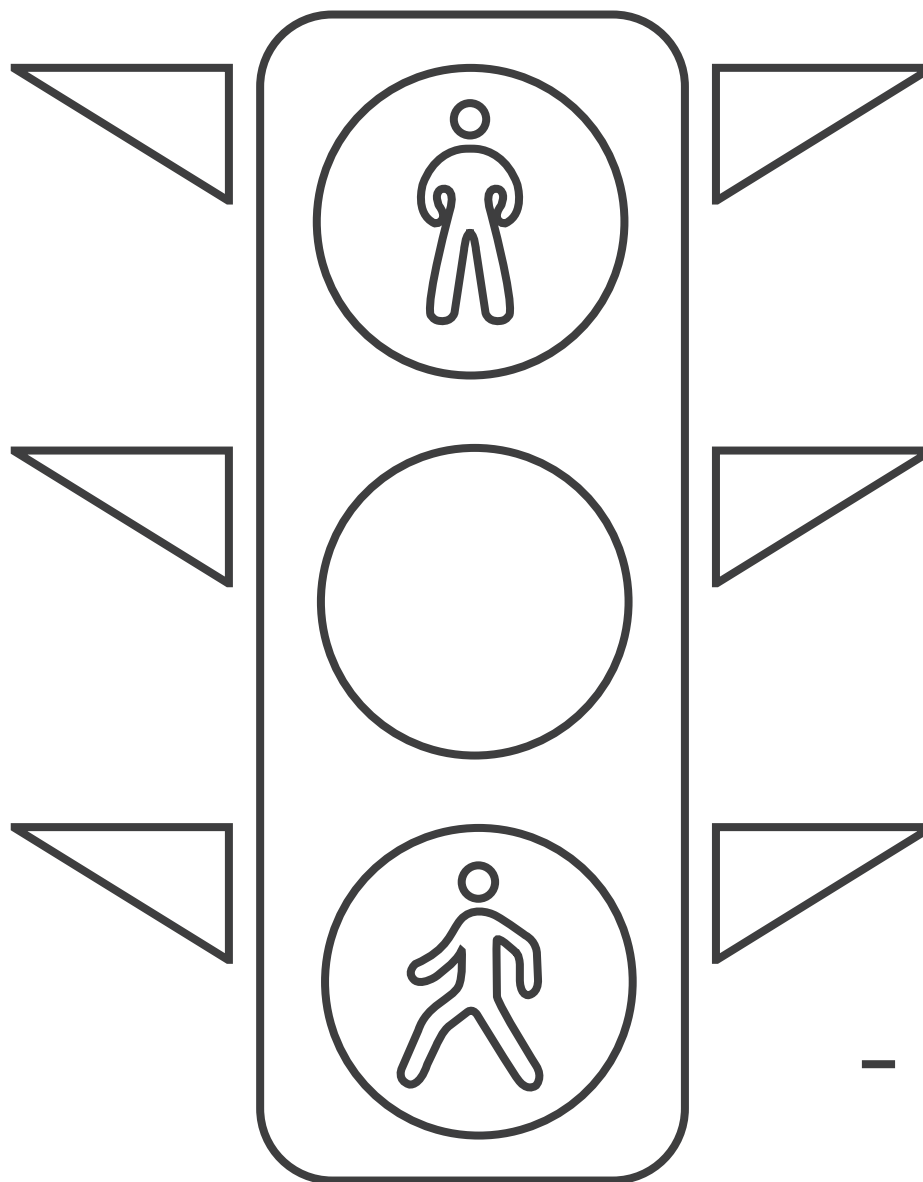

**РАБОТАЮЩИЕ  
СВЕТОФОРЫ  
НА ДОРОГАХ МОСКВЫ  
ОБЕСПЕЧИВАЮТ  
БЕЗОПАСНОСТЬ  
ВСЕМ УЧАСТНИКАМ  
ДВИЖЕНИЯ**

# СОЕДИНИ ТОЧКИ НА КАРТИНКЕ, ЧТОБЫ ЗНАТЬ ГДЕ ДОЛЖЕН СОДЕРЖАТЬСЯ ГОРОДСКОЙ МУСОР



1• 15 14 13 •12

2•

3•

4•

5

15

14

13

•12

•11

•10

9



НА УЛИЦАХ ГОРОДА  
НЕ ДОЛЖНО БЫТЬ  
СВАЛОК МУСОРА

# ВЫБРОСИ МУСОР В КОНТЕЙНЕР

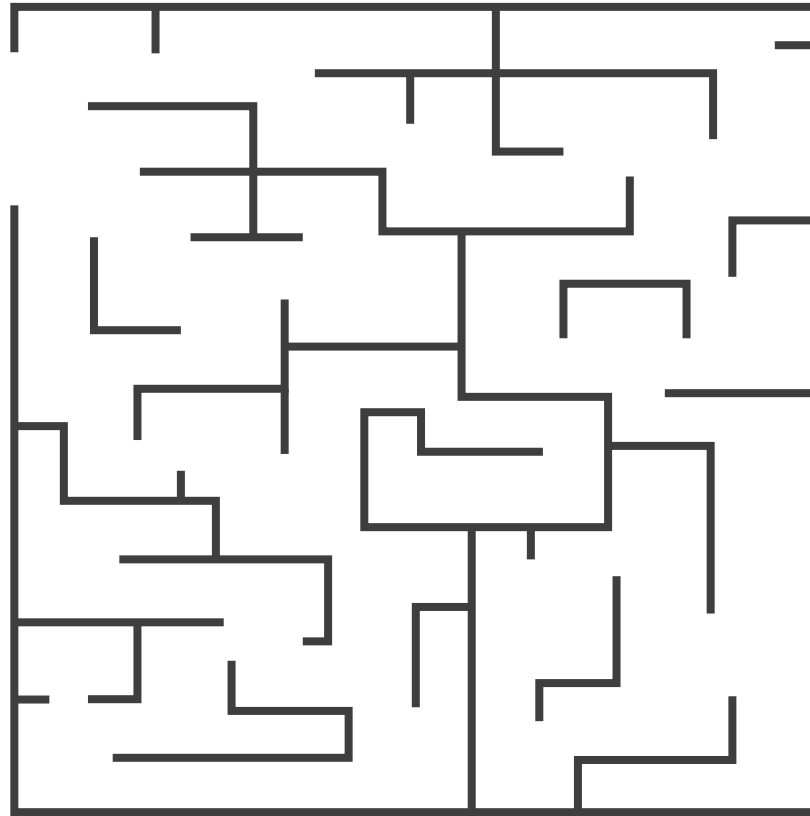

СТАРАЙСЯ ВЫБРАСЫВАТЬ  
МУСОР В СПЕЦИАЛЬНЫЕ  
БАКИ, С ТЕБЯ НАЧИНАЕТСЯ  
ЧИСТОТА В ГОРОДЕ



# СОЕДИНИ ТОЧКИ, ЧТОБЫ ПОЧИНИТЬ ИГРОВУЮ ПЛОЩАДКУ

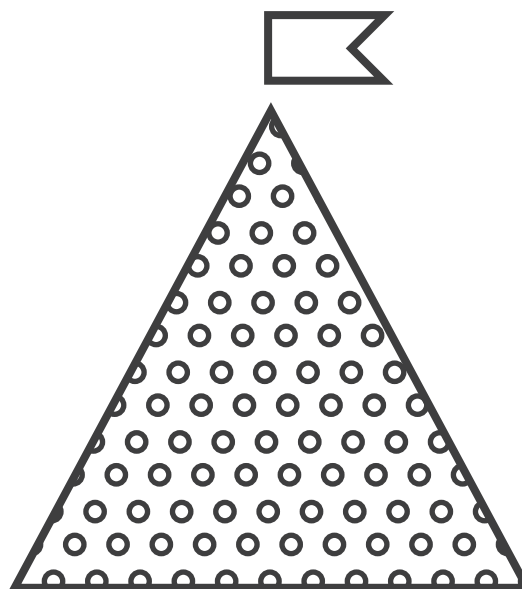
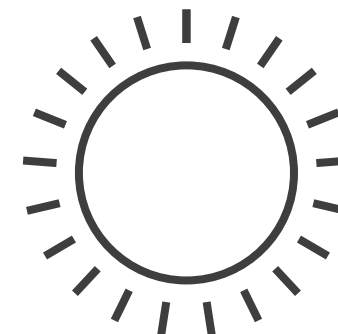

ДЕТСКИЕ ИГРОВЫЕ  
ПЛОЩАДКИ ДОЛЖНЫ  
БЫТЬ ИСПРАВНЫ

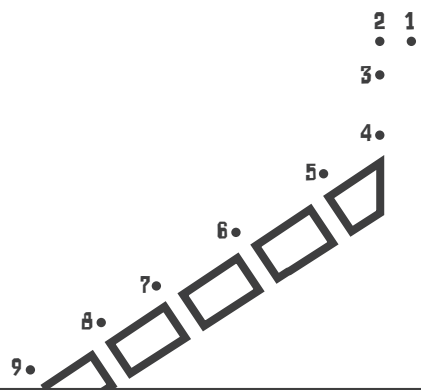

# ЗАКРАСЬ ПУНКТИРНЫЕ ЛИНИИ, ЧТОБЫ В ПЕСОЧНИЦЕ ПОЯВИЛСЯ ПЕСОК

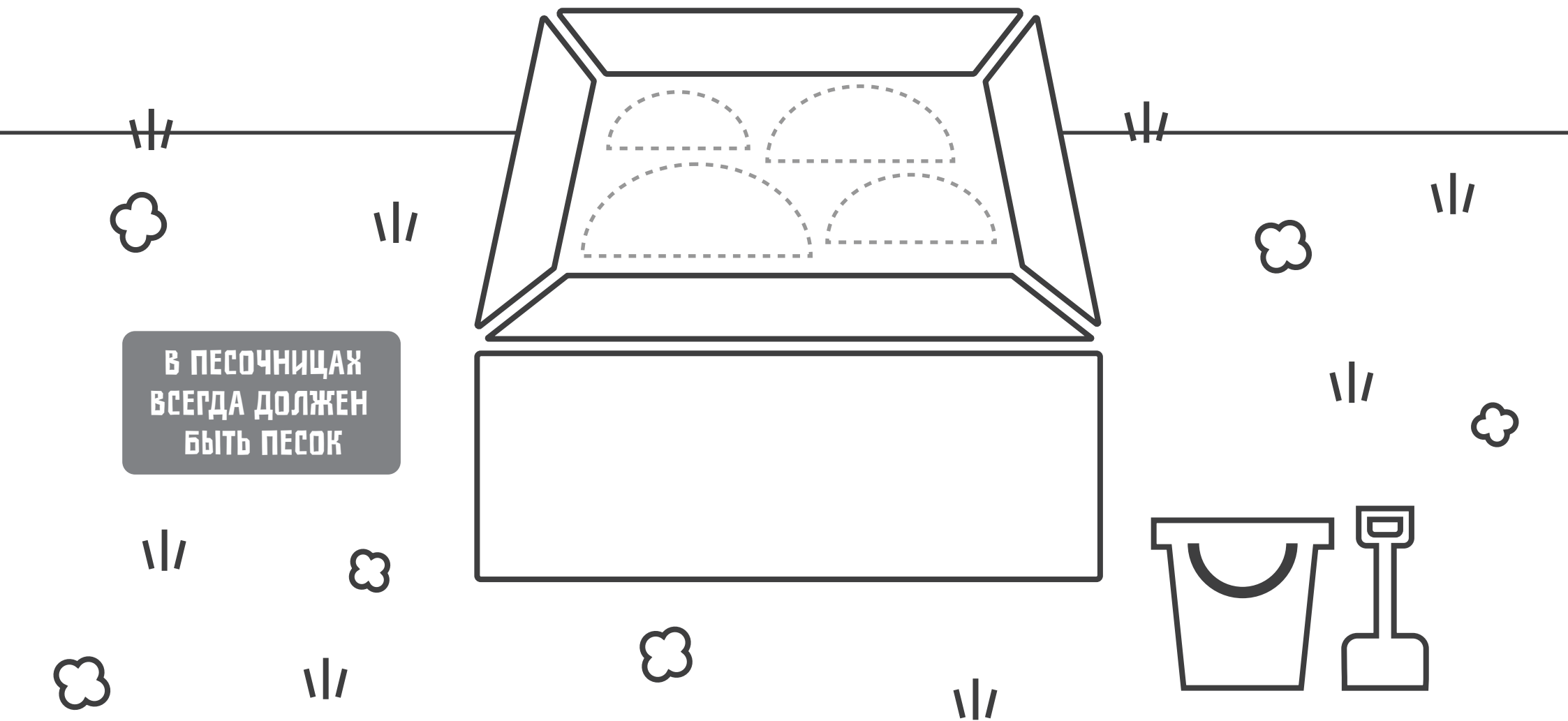

# ЗАКРАСЬ ОКНА, ЧТОБЫ РАЗБИТОЕ СТЕКЛО СТАЛО ЦЕЛЫМ

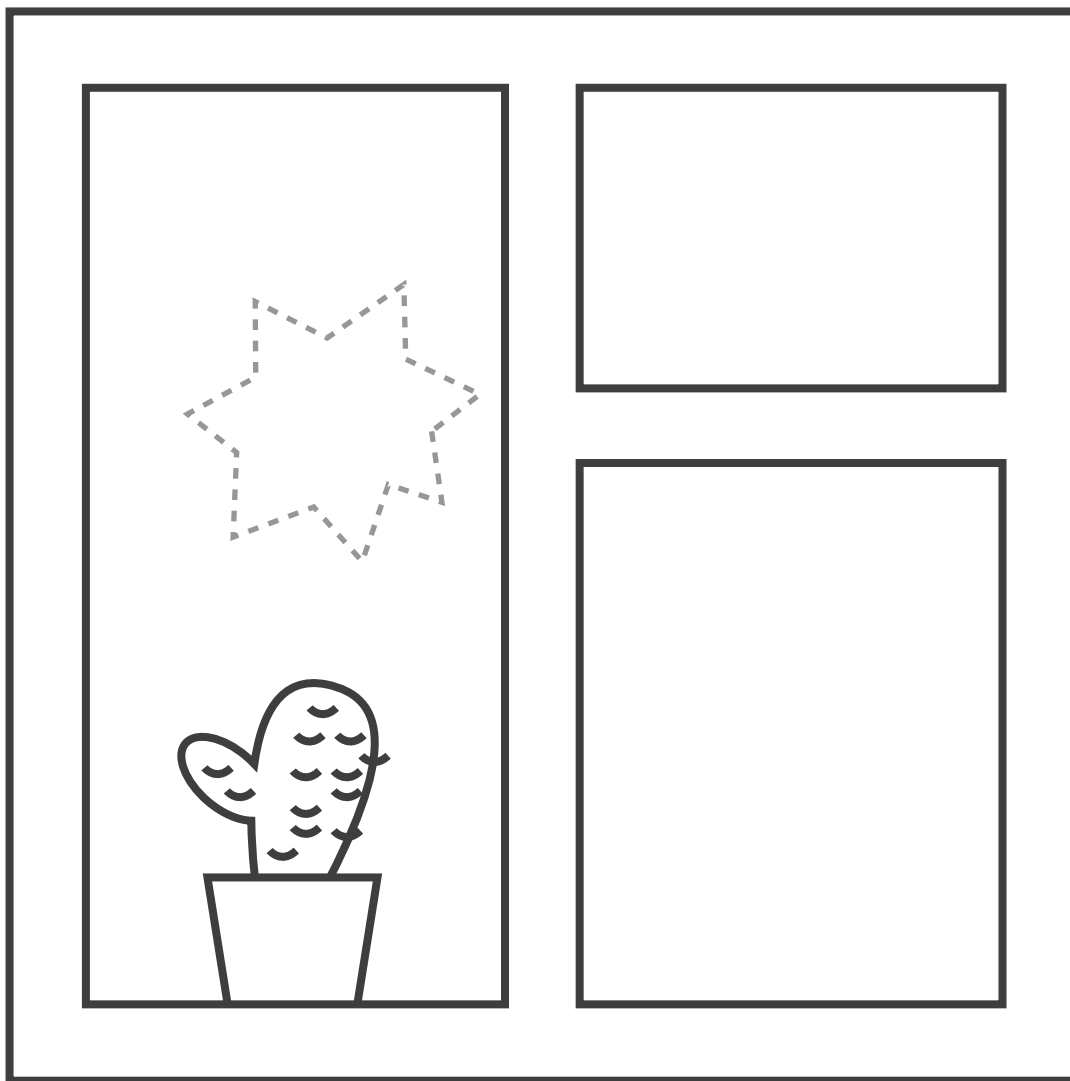
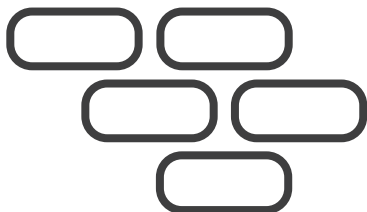

ОКНА В ТВОЕМ  
ПОДЪЕЗДЕ ДОЛЖНЫ  
БЫТЬ ЦЕЛЫМИ

